

REVUE DES RADIOAMATEURS DE LA POSTE ET D'ORANGE

Juillet 2019

N° 146



Expédition radioamateur à Scarborough Reef - BS7H



PAR SERGE FERRY
F6DZS

EDITORIAL

Bonjour à tous

La situation de RADIOAMPT reste précaire. Je fais ce constat lucide à froid au plus près de la réalité dans le monde qui nous entoure.

Mes Collègues Présidents d'autres associations me témoignent aussi de leurs difficultés et de leur incertitude croissante.

Faits marquants à venir très prochainement :

Changement de Directeur DNAS dont dépend RADIOAMPT

Changement de gestionnaire DNAS qui gère RADIOAMPT

Pas de nouveaux candidats pour renouveler le Conseil d'Administration de RADIOAMPT. Je vous laisse le soin d'y réfléchir et d'analyser les éventuelles conséquences qui peuvent en découler.

A mon niveau je continue mon engagement contre vents et marrées pour RADIOAMPT.

C'est mon engagement associatif, citoyen et constructif.

Je suis choqué de voir circuler des idées reçues ou des jugements de valeur sur tels ou tels sujets pris à l'emporte-pièce souvent sur le coup de la colère sans avoir pris connaissance auparavant des tenants et aboutissants des sujets en question.

Cela est potentiellement générateur de conflits évitables et destructeur.

Et des conflits je n'en ai pas besoin ni maintenant ni à l'avenir.

Seul le bon sens, l'esprit d'entreprendre et d'agir pour le mieux doivent prévaloir.

C'est la règle aussi pour RADIOAMPT.

Il faut savoir ce que l'on veut et surtout savoir où on veut aller.

Pour ma part je suis déterminé à faire que RADIOAMPT grandisse dans le monde qui nous entoure.

Alors soyez comme moi sereins, unis, solidaires, compréhensifs, constructifs, imaginatifs, lucides et clairvoyants, le tout dans la paix

Vive la RADIO

Vive RADIOAMPT

Serge FERRY

Président de RADIOAMPT



ASSOCIATION DES RADIOAMATEURS

POSTIERS ET TELECOMMUNICANTS

CQ RADIOAMPT

Siège Social : Le Sous-Bois n°7 33140 VILLENAVE D'ORNON

Téléphone : 05 56 87 03 27 <http://www.radioampt.fr>

ISSN 1266 – 7765

PRESIDENTS D'HONNEUR

Marcel GUILLERM
† Jean BRIEND F6BHR
† Robert RIVALS F6ATZ
† Guy DESARNAUD F1JFC
† Maurice GAILLARDIN F6HOZ
Jean-Louis ZABALZA F5GGL

PRESIDENT

Serge FERRY F6DZS
17, rue Eugène Jumin
75019 PARIS

SECRETAIRE

Jacques BETBEDER-REY F6DZO
4, rue Matachot
64300 ORTHEZ
Tél. : 05 59 69 96 59
e-mail f6dzo@orange.fr

TRESORIER

Poste vacant

TRESORIER temporaire jusqu'à fin 2019

Luc CLOCHARD F1JET
22 Rue des Tonnelles Noirlieu
79300 BRESSUIRE
tel: 05 49 72 73 28
e-mail luc.clochard@orange.fr

CONSEILLERS TECHNIQUES

Michel LEDOGAR F4DST
5, rue de la Pommeraie
91630 LEUDEVILLE
e-mail : michel.ledogar@orange.fr

Dominique BELLAY F6HEQ
31, rue de l'ancienne Mairie
28630 LE COUDRAY
Tél. : 02 37 20 86 96
e-mail dominique.bellay@orange.fr

Ivan BENILLOUCHE F4CKF
111, rue de Reuilly
75012 PARIS
Tél. : 01 53 66 31 85
e-mail F4ckf@orange.fr

CHARGE DE MISSION

Jean-Louis ZABALZA F5GGL
Le Sous -Bois N°7
33140 VILLENAVE D'ORNON
Tél. : 06 80 02 27 39
e-mail zabalza.jl@orange.fr

Juillet 2019

N°

146

SOMMAIRE

• *Éditorial*

- - Du président F6DZS p 2

• *La vie de l'association*

- - Compte rendu de l'AG 2019 par F6DZO p 4/5

• *La vie des radio-clubs*

- - CR RC Bordeaux F6KNB par F5GGL
- - CR RC Maisons-Alfort par F4CKF

• *Du côté de la technique*

- - Relais statique de F5FVP par F5GGL p 8
- - Réflexion sur les tubes de puissance par F6DZS p 9

• *Divers*

- - Bulletin d'adhésion/renouvellement p10
- - La boutique de l'association p 11
- - Carte des radio-clubs p12

Sur notre couverture :

Expédition radioamateur en mer de Chine sur le Récif de Scarborough
BS7H

REDACTEUR DU CQ RADIOAMPT

Jacques Betbeder-Rey F6DZO
4, rue Matachot
64300 ORTHEZ
Tél. : 05 59 69 96 59
e-mail f6dzo@orange.fr

L'Assemblée Générale ordinaire 2019 de RADIOAMPT s'est tenue le samedi 23 mars à Tours au siège du Réseau des Emetteurs Français, l'association nationale des radioamateurs. Nous avons eu un accueil chaleureux par les membres du REF dont Christine F4GDI et Pierre F4GLJ qui sont au CA du REF.

A 9 heures 15 le président Serge Ferry F6DZS ouvre l'Assemblée Générale, remercie les douze participants et présente Josef Henkes DL8FP et Dieter Lorig DK4XW qui représentent nos collègues allemands du VFDB ainsi que Francis F6ELU le président de l'Union Française des Télégraphistes qui en préambule nous fait une démonstration de son logiciel d'apprentissage de la télégraphie. Treize pouvoirs ont été reçus.

Il est observé une minute de silence à la mémoire de Georges Escudier F1FJZ qui est décédé durant l'exercice.

Rapport moral

Le président lit et commente le rapport moral. Aucun nouveau candidat ne s'est manifesté pour participer au CA. Il souligne l'importance des présentations qui sont faites pour la DNAS de La Poste par les radio-clubs de Maisons-Alfort et de Bordeaux.

Le rapport moral est soumis au vote et adopté à l'unanimité des membres présents.

Rapport financier

En introduction le président nous indique que l'association continue d'être gérée même si nous sommes toujours à la recherche d'un trésorier.

Ivan Benillouche F4CKF nous commente le rapport financier qu'il a établi et nous en précise certains points.

Le rapport financier est soumis au vote et adopté à l'unanimité des membres présents qui remercient particulièrement F4CKF pour la rédaction du rapport.

Il n'y a pas d'augmentation du montant des cotisations.

Vie de l'association

Pour information, le siège de l'association est domicilié au 7 lot sous-bois à Villenave d'Ornon (33) et compte 81 membres.

Le QSO de section toujours activé le samedi matin par Christian F6AHZ ou en cas d'indisponibilité par Bernard F6EUB est l'élément le plus visible et le plus écouté de l'association. Le bulletin de l'association CQ RADIOAMPT est paru deux fois dans l'année.

La gestion du site internet de l'association est assurée par Frédéric Lallemand F8ARK qui gère déjà le site du radio-club de Bordeaux. L'ancien site géré par F1EIP sera supprimé. Pour l'expédition du bulletin et du flash AG l'expédition numérique par internet sera désormais privilégiée.

De la même façon avec des modalités qui restent à mettre en place le REF met à notre disposition ses installations pour effectuer les opérations de vote par internet.

Le radio-club de Bordeaux fort de ses 37 membres est à nouveau champion de France en 2018 également et bien classé dans les concours internationaux. Il a fait des démonstrations pour les manifestations de la DNAS, d'Orange et le Jamboree. F6EUB propose d'envoyer un petit compte rendu de l'AG au secrétariat du REF pour diffusion.

Intervention du VFDB

Josef Henkes DL8FP prend la parole au nom du VFDB. Il nous remercie pour

l'invitation et nous transmet les amitiés du CA de nos collègues allemands et de Gerhard Hoyer DJ1GE qui a participé pendant de nombreuses années à nos assemblées. Leur président Heribert Spiessl DG9RAK invite le président F6DZS à leur future AG dont la date n'a pas été arrêtée.

Il s'en suit les traditionnels échanges de présents entre F6DZS, F5GGL et DL8FP, DK4XW.

Election du conseil d'administration

Il y a 14 votes exprimés. F4CKF, F5GGL, F6HEQ ont obtenus 14 voix sont réélus. Le Bureau est composé de Serge Ferry (président), Jacques Betbeder-Rey (secrétaire). Il n'y a pas de trésorier mais Ivan Benillouche F4CKF est chargé de la comptabilité.

La séance est levée à 12h par le président.



Merci de votre participation à cette Assemblée Générale 2019.

Le secrétaire
Jacques F6DZO



*Participants AG 2019 au siège du REF, de gauche à droite :
F6AHZ, F6GMQ, F6EUB, F4CKF, F5PGY, DL8FP, DK4XW, F10298, F6DZO, F6DZS, F5GGL*

LA VIE DE NOS RADIO-CLUBS ET LES REUNIONS

F6KNB (Bordeaux)

Réflexions sur les bandes basses par W7SX.

De passage dans le Bordelais, soirée d'information animée par Robert Zavrel W7SX (ingénieur d'antennes pro) de Spokane WA / USA et auteur de la publication à l'ARRL de : *Antenna physics an introduction*.

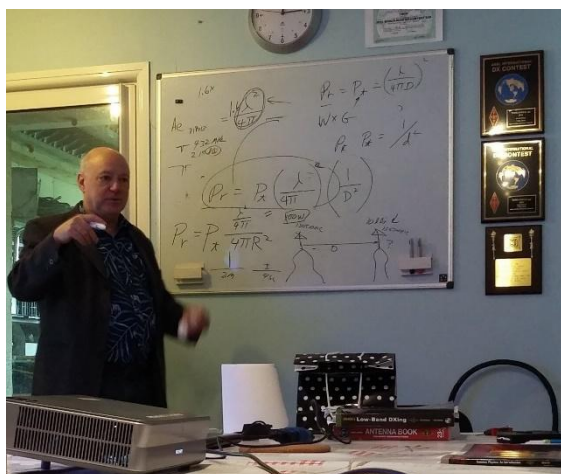

W7SX au tableau à F6KNB

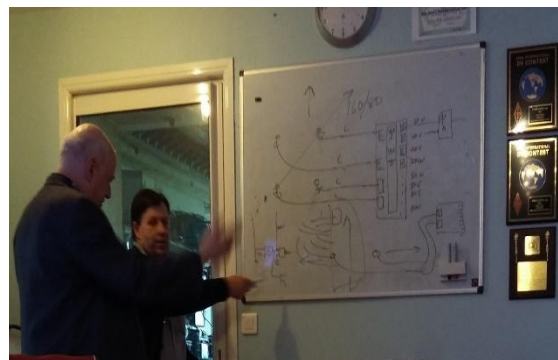

W7SX et F5FLN

Entre math et physique, longues explications sur les phénomènes qui régissent ces fréquences. Sa maîtrise de notre langue était un plus pour la majorité des participants.

Michel F5FLN et Jacques F6BKI faisaient le complément de traduction grâce à leur pratique de l'anglais technique.

La soirée bien commencée a terminé en apothéose avec quelques magrets made in Sud-Ouest... Merci à Fred F8ARK.

Jean-Louis F5GGL

Samedi soir 11 mai nous nous retrouvons au radio club une quinzaine pour assister à la soirée que nous offre Robert sur les bandes basses avec explications et démonstrations écrites au tableau et de vive voix sur les avantages et inconvénients inhérents à ces bandes particulières.

F6PTT (Maisons-Alfort)

Pour animer le radio-club quelques OM sont passés à Maisons Alfort pour effectuer quelques essais de transmissions numériques.

Nous avons pris rendez-vous avec le Directeur de La DNAS Ile de France,

Pour avoir son avis sur les incidents sur les antennes installées sur le toit. Il en a profité pour visiter notre local et semblait bien intéressé.

Au cours de cette visite, il semble qu'un certain nombre d'associations vont s'installer à Maisons-Alfort avec peut-être

la possibilité d'ouvrir le radio-club plus tard le samedi.

La réunion des présidents d'associations de La Poste qui s'est tenue le 4 juin mentionne la mise en place des CSE. La présence nécessaire des acteurs syndiqués se ferait harmonieusement.

Il a été annoncé la mise en place de façon provisoire pour les postiers et aussi pour les associations d'une entrée SPOT+ à travers le portail malin.

Les annonces, articles, recherches de bénévoles peuvent y être déposés via ce canal.

Cette année 2019, la taxe Radio est supprimée. Cette taxe pouvait servir de

justificatif. Notre licence étant obsolète, quelques problèmes pourraient surgir.

La réponse à l'invitation du radio-club RCNEG au mois de mars a été bénéfique. Ce dernier fait un AG tous les 2 ans. Et le concours inter associations a été annulé faute de participants.

Après une certaine quantité de composants dont il faudra faire le tri quelques appareils en relation avec notre hobby ont été déposés à Maisons-Alfort seront également à trier.

Il y aura des choses à mettre au rebut, mais où ?

Ivan F4CKF

QSO de section RADIOAMPT

Samedi à 8h00 locales

Sur 3,660 MHz \pm 5 kHz



QSO de section VFDB

1^{er} et 3^{ème} samedi du mois

Sur 3,639 MHz \pm 5 kHz



Die Funkamateure
in Telekommunikation
und Post

DU CÔTÉ DE LA TECHNIQUE

Relais statique de F5FVP par F5GGL

Merci à Jean-Yves F5FVP de nous autoriser à utiliser ses schémas pour des montages radio. Les articles techniques simples, efficaces et facilement reproductibles ne sont pas légions...

Autant en profiter.

Les montages présentés dans ce bulletin ont été montés, approuvés par de nombreux radioamateurs et ont "tournés" du premier coup sans problème.

Les composants sont classiques et facilement approvisionnable dans les commerces spécialisés, magasins physiques ou en lignes. Les circuits imprimés sont à l'échelle 1 et faits avec « sprint layout », les schémas avec SPlan, les circuits sont classiques en plaque époxy simple face.

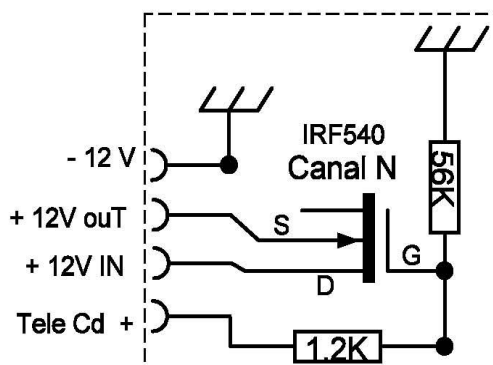
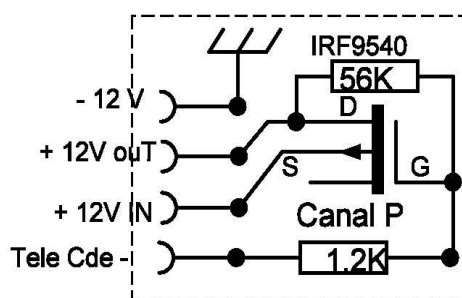
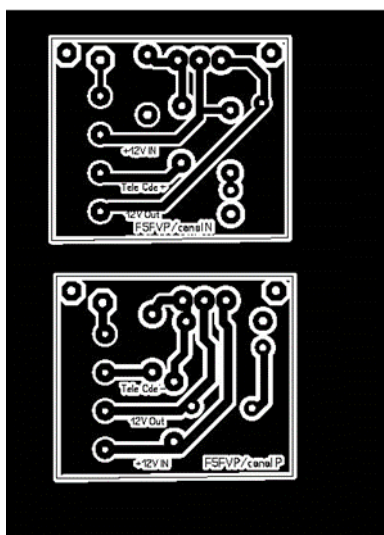

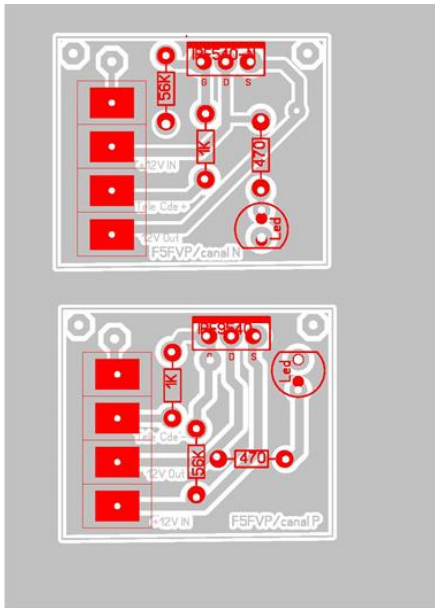

Ce petit montage alimenté par du 12V est utilisable pour tout et permet de faire une commutation facile de 8 à 10 ampères par + ou – selon vos installations.

F5GGL Jean Louis

Pour ou contre le FT8 et Compagnie par F6DZS

Un des nouveaux modes de trafic dits numériques fait son entrée massive sur les bandes radioamateur. Je veux parler entre autre chose du mode FT8.

La première remarque qui me vient à l'esprit c'est que c'est l'ordinateur associé à la station radio qui fait le contact à la place des oreilles de l'opérateur et non plus l'opérateur lui-même.

Nous pouvons aussi dire et malgré tout qu'avant l'apparition de ce nouveau mode de trafic la station radioamateur de nos jours et il faut bien le reconnaître n'est plus de conception ou de fabrication personnelle et est devenue en gros une affaire commerciale.

Je veux bien entendre que les stations de fabrication personnelle ne peuvent plus concurrencer ou égaler les performances des stations commerciales. On peut aussi me parler de vivre avec son temps et donc d'acquérir une station commerciale.

Certes ...

Mais attention aux conséquences induites Désertification des bandes en ce qui concerne les modes de trafic traditionnels. Devant ce constat des opérateurs extérieurs au Service Amateur peuvent avoir la prétention légitime ou non de vouloir occuper nos bandes très convoitées sachant qu'ils sont principalement actifs en modes numériques en cette époque moderne de télécommunications.

Il en résultera une belle cacophonie et une telle contrainte que je ne suis pas sûr que nous radioamateurs sortions vivant de ce match annoncé.

En effet les opérateurs professionnels sont très sensibles aux intérêts financiers qui sont non négligeables en la matière et leurs objectifs sont stratégiques dans lesquels nous ne pèserons pas lourd dans la négociation d'attribution et de partage, si toutefois il y a bien négociation.

C'est juste mon point de vue et je le partage aisément.

Serge F6DZS

**ASSOCIATION DES RADIOAMATEURS
POSTIERS ET TELECOMMUNICANTS**

Le Sous-Bois N°7
33140 VILLENAVE D'ORNON
Téléphone : 05 56 87 03 27

2019

BULLETIN D'ADHESION
BULLETIN DE RENOUELEMENT

Je soussigné (e) : **(Nom)** **(Prénom)**
Titulaire de l'indicatif (1) :
(émission-réception) (écouteur). (2)

Date et lieu de naissance :
Domicile : **(adresse complète et lisible)**

Profession : Service : **LA POSTE (2) ORANGE (2)**

Téléphone professionnel : **RETRAITE (2) AMI (2)**
Téléphone domicile :

Souhaitez-vous apparaître sur la nomenclature de l'association OUI ou NON (2)
Souhaitez-vous recevoir le bulletin courriel OUI ou NON (2) avisez f5ggl@orange.fr

Sollicite mon adhésion, mon renouvellement d'adhésion (2) à l'Association des Radioamateurs de LA POSTE et d' ORANGE.

Fait à : le :

(Signature)

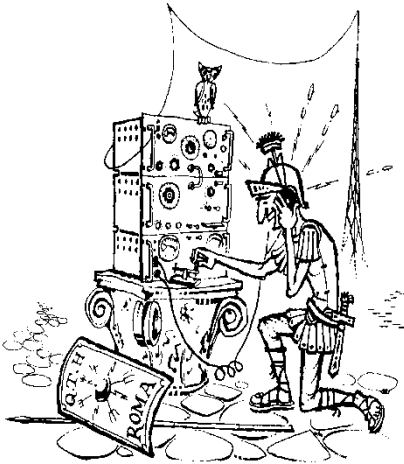

Ci-joint chèque de règlement, établi à l'ordre de :
RADIOAMPT CCP 902 00 W NANCY.

Ce bulletin établi en un seul exemplaire accompagné du règlement
est à adresser à :

Luc CLOCHARD F1JET
22 Rue des Tonnelles Noirlieu
79300 - BRESSUIRE

Partie réservée au secrétariat

Date d'adhésion	:	Montant chèque de :
Adhérent N°	:	Nom :
Adresse	:	

- (1) si vous êtes titulaire d'un indicatif
(2) rayer les mentions inutiles
(3) montant de la cotisation annuelle

Le montant de la cotisation annuelle pour 2019 est fixé à :
10 € pour les membres Actifs ou Retraités de La Poste
15 € pour les membres Actifs ou Retraités d'Orange / France Télécom
25 € pour les membres Amis

LA BOUTIQUE DE L'ASSOCIATION

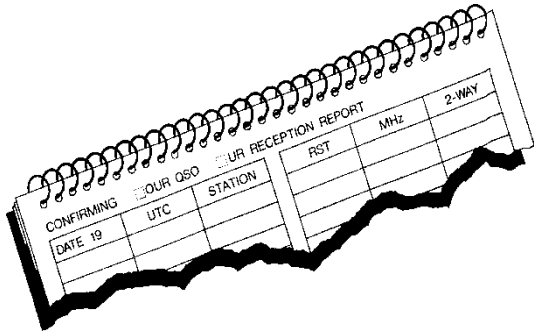

CARNET DE TRAFIC 4 €

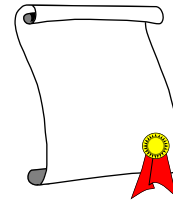

DIPLÔME RADIOAMPT 10 €

NOMENCLATURE (sur demande, *gratuite* pour les membres et 3,05 € pour les extérieurs).

BON DE COMMANDE

Nom : Prénom : Indicatif :

Adresse complète :

Code Postal : Ville :

Tél : N° RADIOAMPT :

Règlement par chèque à l'ordre : de RADIOAMPT CCP 902 00 W NANCY
à expédier à : **RADIOAMPT Le Sous-Bois n°7 33140 VILLENAVE D'ORNON**

VOUS SOUHAITEZ DES INFORMATIONS SUR L'ASSOCIATION,
LES RADIO CLUBS, LA LICENCE AMATEUR,
LA VIE DE L'ASSOCIATION
Appelez le 05 56 87 03 27

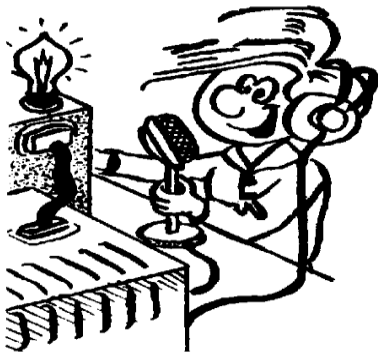

*J'ai une bonne nouvelle,
J'ai réglé ma
cotisation 2019 et vous ?*

LES RADIO-CLUBS DE L'ASSOCIATION RADIOAMPT

RADIO-CLUB DE BORDEAUX F6KNB

Lieu-dit « Mateau »
33600 Cursan

<http://www.f6knb.fr/>

Responsable :

Jean-Louis ZABALZA
F5GGL

Le Sous-Bois n°7
33140 VILLENAVE D'ORNON

Tél. : 06 80 02 27 39

e-mail : zabalza.jl@orange.fr

RADIO-CLUB DE MAISONS-ALFORT F6PTT

68 Avenue du Général de Gaulle

94700 Maisons-Alfort

Responsable :

Ivan BENILLOUCHE
F4CKF

Tél : 01 53 66 31 85

e-mail : f4ckf@orange.fr



Siège Social : Le Sous-Bois n°7 33140 VILLENAVE D'ORNON Tél. : 06 80 02 27 39

<http://www.radioampt.fr>